

1. Aparafusar o trilho Roldamax na parede

Aparafuse o trilho Roldamax na parede (parafusos não inclusos). Uma das extremidades deve coincidir com o vão da porta e deve-se atentar a altura de instalação, de forma que os furos devem ser feitos a uma altura igual a altura da porta + 8 cm.

Tabela de Equipamentos

Você irá precisar de:

- 1 Chave Philips;
- 1 Chave de boca 13 mm;
- 1 Parafusadeira;
- 1 Broca 5 mm

2. Posicionar um parador lateral PL-347 numa das extremidades do trilho

Posicione um dos paradores laterais PL-347 no trilho Roldamax e aperte o parafuso para prendê-lo na extremidade.

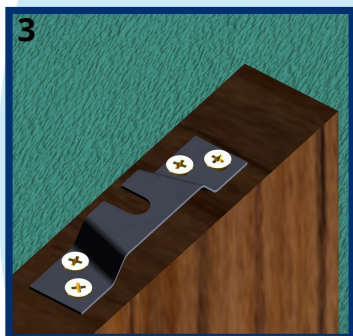
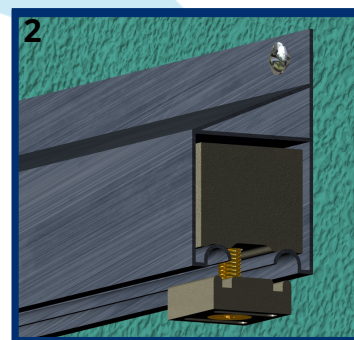

3. Fixar as chapas nas extremidades da porta

Com os parafusos 4,0 x 22, fixe as chapas a 3 cm das extremidades da porta. A abertura "U" deve ficar virada para a parede.

4. Prender os parafusos 5/16 x 1 1/2 e porcas 5/16 nas chapas

Posicione os parafusos 5/16 x 1 1/2 na abertura das chapas e prenda-os com as porcas 5/16.



Tabela de Peças

nº	Equipamento	Qtde
1	Trilho Roldamax	1
2	Chapa de Fixação	2
3	RNX-17	2
4	Baguete PF-809	1
5	Parafuso 4,0 x 22	10
6	Parador Lateral PL-347	2
7	Porca 5/16	4
8	Parafuso 5/16 x 1 1/2	2
9	Guia GR-311	1
10	Bucha 4 mm	2



Está com dúvidas?
Acesse o vídeo pelo QR Code ao lado

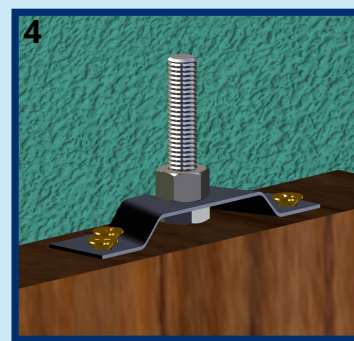
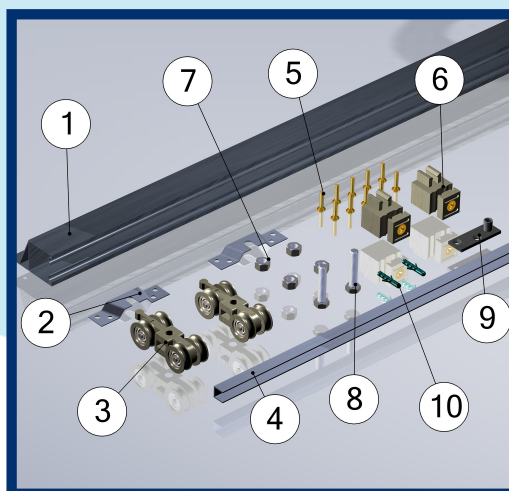

Contato
(43) 3347 - 4300
roldamax@roldamax.com.br

QR CODE

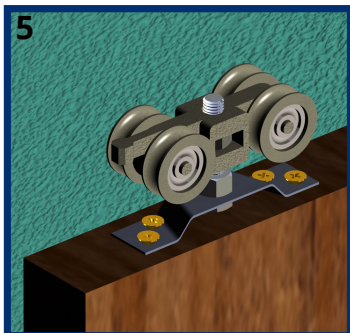

5. Posicionar RNX-17

Insira as porcas 5/16 restantes nas aberturas das RNX-17 e as rosqueie nos parafusos 5/16 x 1 1/2. Atente-se que ambos os lados devem ser rosqueados igualmente e é isso que determina a regulagem de altura da porta.

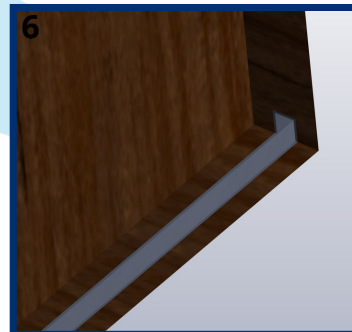

6. Fixar baguete na porta*

Usine a parte inferior da porta e fixe o baguete PF-809.



7. Encaixar a porta no trilho

Ao encaixar a porta no trilho certifique-se de que os pinos das RNX-17 estejam apontando para as extremidades da porta. Caso necessário faça a regulagem de altura rosqueando/desrosqueando os parafusos 5/16 x 1 1/2 e porcas 5/16.

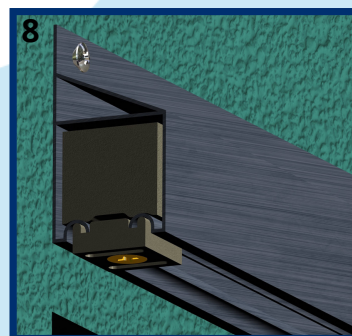

8. Posicionar o parador lateral PL-347 restante no trilho

Repita o passo 2 na extremidade oposta do trilho.



9. Fixar o guia no chão*

Com a porta na posição fechada, posicione o guia GR-311 de forma que ele se encontre parcialmente dentro do baguete. Aparafuse-o no chão nesta posição com os parafusos 4,0 x 22 e buchas.

PRONTO, SEU KIT DE CORRER ESTÁ INSTALADO!

*Os passos 6 e 9 podem ser desconsiderados caso seja feita utilização do item GU-355 presente no Catálogo de Esquadrias Roldamax.



Qualquer dúvida, entre em contato conosco!

Contato

(43) 3347 - 4300

roldamax@roldamax.com.br